

## **NÁVOD K OBSLUZE**

GEWA Digital Piano **UP 280 G**



Manuál pro sestavení a obsluhu | Owners manual | Mode d'emploi  
[www.gewapiano.com](http://www.gewapiano.com)



**Před sestavením nástroje si pečlivě přečtěte návod k obsluze!**

Výrobce:  
GEWA music GmbH  
Werkstraße 1  
08626 Adorf  
GERMANY

[www.gewamusic.com](http://www.gewamusic.com)

Version 1.0

Stand 01.09.2016

<b>1</b>	<b>BEZPEČNOSTNÍ INFORMACE .....</b>	<b>5</b>
1.1	Vysvětlení značek.....	5
1.2	Použití dle účelu .....	6
1.3	Nepřiměřené zacházení .....	6
1.4	Bezpečnostní opatření .....	7
1.5	CE - značení .....	8
1.6	Likvidace odpadu .....	8
<b>2</b>	<b>OBSAH ZÁSILKY .....</b>	<b>9</b>
<b>3</b>	<b>NÁVOD PRO MONTÁŽ .....</b>	<b>10</b>
<b>4</b>	<b>PRVNÍ KROKY.....</b>	<b>12</b>
4.1	Ovládací prvky dig.piana .....	12
4.2	Ovládací tlačítka a pedály .....	13
4.3	Hrací stůl / spodní strana pro vstupy/výstupy .....	15
<b>5</b>	<b>OBSLUHA .....</b>	<b>17</b>
5.1	Zapnout .....	18
5.2	DEMO funkce .....	18
5.3	Volba zvuku .....	18
5.3.1	Zvukové kombinace Dual Sound .....	19
5.3.2	Zvukové kombinace Split Sound.....	19
5.4	Reverb a Chorus .....	20
5.4.1	Reverb .....	20
5.4.2	Chorus a další efekty .....	21
5.5	Metronom .....	22
5.5.1	Metronom - zapnout/vypnout .....	22
5.5.2	Metronom - změny nastavení .....	23
5.5.3	Změna taktu .....	23
5.5.4	Nastavení hlasitosti metronomu .....	23
5.5.5	Změna tempa metronomu.....	23
<b>6</b>	<b>FUNKCE - MENÜ .....</b>	<b>24</b>
6.0	Tabulka nastavení .....	25
6.1	Nastavení brilance .....	26
6.2	Key - transpozice .....	26
6.3	Tuning / jemné nastavení zvuků.....	26
6.4	Max Phones Level.....	26
6.5	Input Reverb / Reverb hlasitost.....	27
6.6	Startup Setting / Start tlačítka nastavení .....	27
6.7	Piano informace .....	27
6.8	Piano nastavení.....	28
6.8.1	Keyboard Response / nastavení jemnosti úderu klaviatury .....	28
6.8.2	Sustain pedál.....	29
6.8.3	Sympathetic Resonance / chování rezonance strun .....	29
6.8.4	Temperované ladění .....	30
6.9	Player Menu .....	30
6.10	USB nastavení.....	31
6.11	Systém.....	31
6.12	MIDI Menü.....	32
6.12.1	MIDI kanál přenosu .....	32
6.12.2	Local Control .....	32
6.12.3	MIDI funkce změna programu.....	32
6.12.4	Piano Modus.....	33
6.13	Registrace .....	33

---

<b>7</b>	<b>NAHRÁVÁNÍ A PŘEHRÁNÍ ZÁZNAMU</b>	<b>34</b>
7.1	Záznam hudebního díla	34
7.2	Přehrát zaznamené hudební dílo	34
7.3	Editace nahrávky	35
<b>8</b>	<b>PŘIPOJENÍ DODATEČNÝCH ZAŘÍZENÍ</b>	<b>36</b>
8.1	Zapojit sluchátka	36
8.2	Zapojit další přehrávací zařízení	36
8.3	Zapojit zesilovač	36
8.4	Připojit PC	36
8.5	Bluetooth Audio	37
<b>9</b>	<b>DŮLEŽITÉ VĚDĚT</b>	<b>38</b>
9.1	INDEX	38
9.2	Záruka	39
<b>10</b>	<b>DIAGNOSTIKA CHYB A RYCHLÁ POMOC</b>	<b>40</b>
<b>11</b>	<b>TECHNICKÁ DATA</b>	<b>40</b>

Vážený zákazníku,  
 velice Vám děkujeme, že jste se rozhodl pro koupi GEWA digitálního piána ze společnosti GEWA music GmbH!  
 Zvolil jste vysoce kvalitní nástroj, který Vám jistě přinese spoustu skvělých zážitků a příjemného hraní.  
 Vaše bezpečnost je pro nás důležitá.  
 Proto si hned na začátek důkladně přečtěte následující bezpečnostní informace.  
 Pečlivě si tento návod schovejte a v případě předání novému uživateli jej přiložte k digitálnímu pianu.

# 1

## BEZPEČNOSTNÍ INFORMACE



UPOZORNĚNÍ

Výrobce nezodpovídá za osoby nebo škody, které nedbale zachází s nástrojem a rozchází se s návodem použití.  
 Používejte prosím Vaše digitální piano v souladu s následujícími upozorněními!

### 1.1

#### VYSVĚTLENÍ ZNAČEK

V tomto návodu se vyskytují následující značky, upozorňující na nebezpečí a pokyny k použití:

Stupeň nebezpečí	ZNAČKA	VÝZNAM	DEFINICE
Težká zranění		<b>VAROVÁNÍ</b>	Při nedodržení bezpečnostních pokynů může dojít k újmě na zdraví nebo smrti
Těžká poranění elektrickým proudem		<b>VAROVÁNÍ</b>	Dodatek k označení nebezpečí elektrickým proudem
Lehká poranění a věcná ŠKODA		<b>POZOR</b>	Při nedodržení bezpečnostních pokynů může dojít k lehké újmě na zdraví
UPOZORNĚNÍ		<b>UPOZORNĚNÍ</b>	Upozornění vzniku škod vzhledem k životnímu prostředí, přístroji, nebo člověku
RADA		<b>RADA</b>	Tip pro použití digitálního piána

## 1.2 POUŽITÍ PODLE USTANOVENÍ

Použití digitálního pianu je zásadně určeno do suchého prostředí.

- Lze zapojit další zařízení (vstup / výstup), nebo zařízení s dalšími daty. Dané technické specifikace musí být zachovány (Technická data).
- Adaptér lze zapojit jen do plnohodnotného zdroje sítě, ne jinak.
- Digitální piano lze použít jen v dodaném stavu. Přestavby nejsou povoleny. Digitální piano stavte jen na suché rovné a stabilní plochy nebo podia určené váze pianu.

## 1.3 CHYBNÁ POUŽITÍ

- Na volném prostranství a při dešti.
- Použití ve vlhkých prostorách.
- Zapojení na jiný zdroj sítě, např. samostatně zhotovený, nebo neodpovídající napětí.
- Použití blízko dalších elektrických zařízení, např. stereo-zařízení, televize, rádio, nebo mobilní telefon.
- Tyto přístroje způsobují změnu kvality zvuku a rušení.
- Příliš dlouhé elektrické vedení může také způsobit zhoršení kvality zvuku.
- Přeprava, silné vibrace, prašnost a velká teplota (např. ve voze, nebo svit slunce).



UPOZORNĚNÍ

Výrobce neručí za žádné škody z následujících důvodů:

- Nedbání bezpečnostních pokynů
- Nepřiměřené zacházení s D-pianem
- Při zapojení jiných, než vypsanych zařízení (vstup/výstup)

1.4

**BEZPEČNOSTNÍ OPATŘENÍ**

Dodržujte prosím zde uvedené bezpečnostní opatření. Porušení těchto opatření může vést k těmto následkům

- Těžké zranění, nebo smrtelný úraz
- Úder elektrickým proudem
- Zkrat
- Poškození
- Požár

Je spousta dalších nebezpečných situací, proto tento seznam není kompletní.



**VAROVÁNÍ**



**Smrtelná újma elektrickým proudem**

- Již malé procento elektrického proudu může způsobit velká poranění
- Nikdy neotvírejte digitální piano
- Nikdy nepoužívejte poškozený adaptér/kabel
- Kabel pokládejte tak, aby nedošlo k poškození
- Na horní desku digitálního piano nikdy neodkládejte nádoby s tekutinou (sklenice, vázy apod.)
- Vyvarujte se políť piano či klaviatury tekutinou.
- Nikdy neutírejte digitální piano mokrým hadříkem.
- Adaptér nikdy nezasouvejte/nevytahujte mokrou rukou a nikdy jej netahejte ze sítě za kabel
- V případě, že se nedopatřením do digitálního piano dostane voda, okamžitě přístroj odpojte z el. zásuvky a nechte piano následně překontrolovat Vaším prodejcem GEWA music GmbH



**VAROVÁNÍ**

**Při mimořádných událostech**

- Digitální piano vypněte, nebo odpojte ze zásuvky v případě, že:
  - Dojde při hře k výpadku el.proudu
  - Když digitální piano vykazuje neobvyklý zápach, nebo kouř
- V těchto případech nechte bezpodmínečně digitální piano prověřit u prodejce GEWA music GmbH



**VAROVÁNÍ**

**Požární ochrana**

- Svíčky, nebo olejové lampy se mohou převrchnout a způsobit plamen
- Nikdy neodkládejte hořící předměty na digitální piano !

**POZOR****Škody na digitálním pianu**

- Nevhodné elektrické napětí může digitální piano poškodit
- Digitální piano vždy provozujte (na štítku uvedené) s předepsaným napětím
- Používejte jen s dodaným kabelem.
- Nikdy kabel nepokládejte v blízkosti tepelných těles, zářičů.
- Kabel nadměru nepřehýbejte / nelámejte přes sebe, vyhněte se jiným poškozením kabelu
- Kabel vždy pokládejte tak, aby na něj nikdo nešlapal, nezakopnul o něj a nejezdilo se přes něj s jinými předměty
- Nepokládejte žádné předměty na napájecí kabel.
- Čas od času přípojku zkontrolujte, otřete jej od prachu, nebo nečistot

**POZOR****Vzniklé škody na digitálním pianu bouřkou**

- Při bouřce může nastat elektrické přepětí, které poškozuje elektrická zařízení
- Při bouřce, nebo delším nepoužívání digitálního pianu kabel odpojte z el. zásuvky.

## 1.5

## CE - ZNAČENÍ

Toto zařízení splňuje požadavky evropské směrnice:



2004/108/EG přizpůsobení právnímu předpisu členských zemí, až po elektromagnetickou snášenlivost a směrnici 89/336/EWG.

Soulad se směrnicí zobrazen/potvrzen pomocí CE-značení na přístroji. Prohlášení o souladu naleznete na následující adrese:

GEWA music GmbH  
Werkstraße 1  
08626 Adorf  
GERMANY

## 1.6

## LIKVIDACE



Vysloužilé digitální piano odvezte na místo sběrného odpadu (např. sběr elektroodpadu).

Vedle vyznačené označení znamená, že se tento přístroj nesmí likvidovat s běžným domácím odpadem. Dle zákona o elektrických přístrojích je každý povinen dopravit přístroj na dané sběrné místo s elektroodpadem.

Správným odvozem elektroodpadu se podílíte na zachování životního prostředí.



# 2

## OBSAH BALENÍ

Než začnete se samotnou montáží, důkladně dle přiloženého návodu zkontrolujte, zda balení obsahuje veškeré tyto součásti.

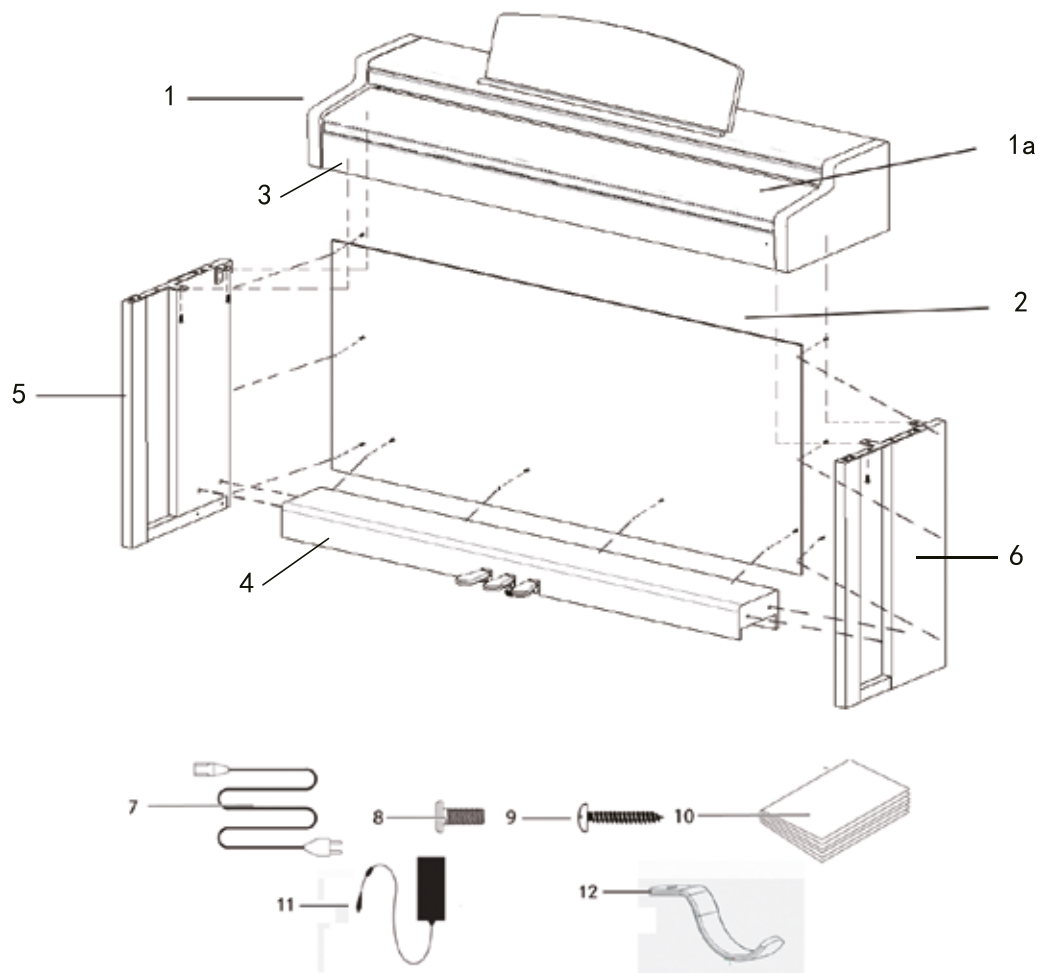

Pos.	Popis	Množství
1	Hrací stůl s klaviaturou a odkladem pro noty	1
1A	Kryt klaviatury ( vysouvací/zasouvací )	1
2	Výztuha zadní stěny	1
3	Ramínko/závěs pro sluchátka	1
4	Deska pro pedál s pedálem a kabelem	1
5	Levá boční deska/stěna	1
6	Pravá boční deska/stěna	1
7	Zdroj sítě	1
8	Křížové šrouby M6	9
9	Křížové šrouby do dřeva	10
10	Návod k obsluze	1
11	Gumový kryt	2

# 3

## NÁVOD PRO MONTÁŽ

V tomto návodu se dozvíte, jak odborně sestavit digitální piano.

Pro montáž budete potřebovat:

- Křížový šroubovák č.2
- A další osobu



UPOZORNĚNÍ

**Pevné dotažení křížových šroubů prosím proveďte až v momentě, kdy je digitální piano sestaveno v konečném stavu.**

Takto sestavíte Vaše nové digitální piano:

1. Rozložte smotaný kabel (bez obrázku).
2. Spojte bočnice (5 a 6) pomocí křížových šroubů M6 (10) s deskou pro pedál (4).
3. Poté rovněž přišroubujte zadní stranu ( 2 ) křížovými šrouby do dřeva ( 11 ).
4. Nyní z vrchu nasad'te hrací stůl/desku a zafixujte přední stranu. Pro přesné utažení musí tato deska přesně doléhat na pevně přidělané úchyty bočních desek. Poté sešroubujte hrací desku ( 1 ) 4ks křížových šroubů ( 8 ).
5. Na levou, spodní stranu hracího stolu nyní našroubujte uchycení pro sluchátka (12).
6. Úhly všech desek/stran prosím přesně nastavte a všechny šrouby pevně utáhněte.
7. Po utažení nasad'te na všechny vrtané otvory bočních desek gumové krytky ( 11 ) a nastrčte je nadoraz.

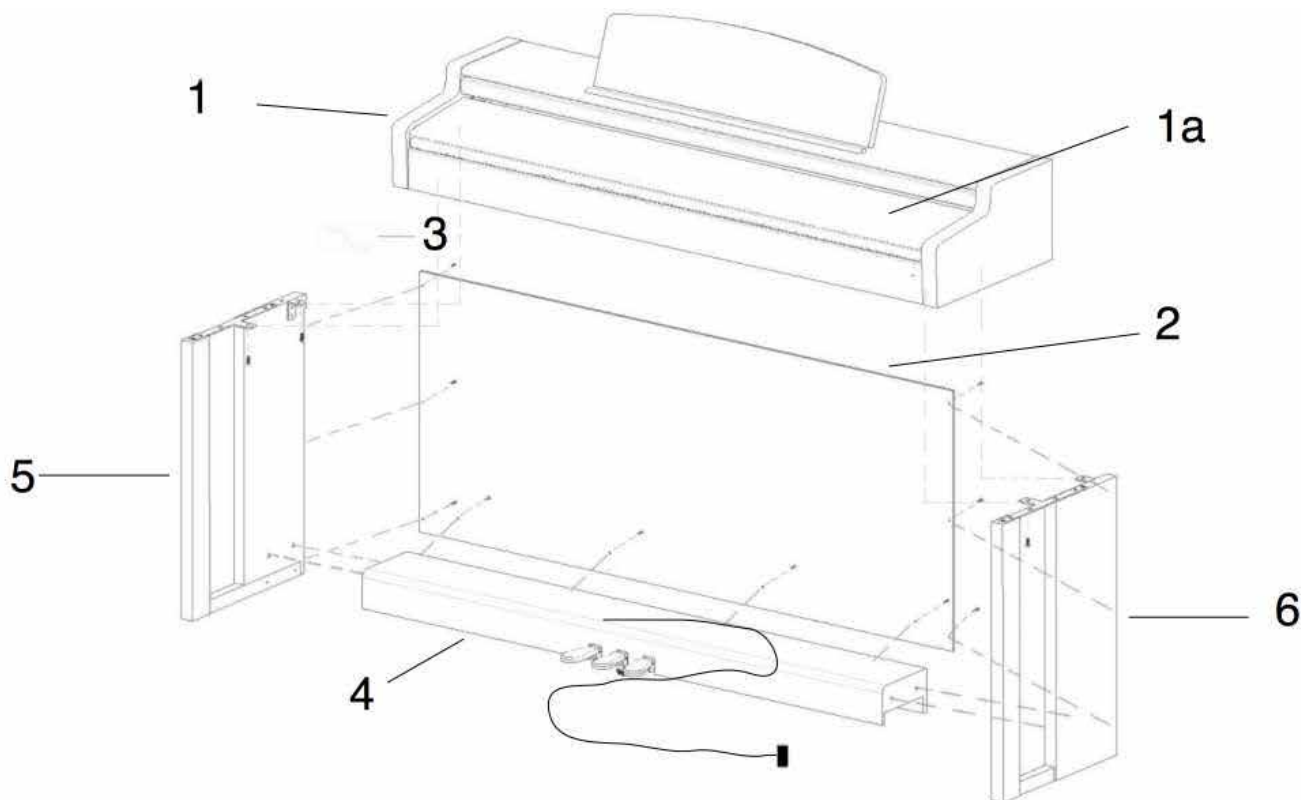

8. Umístěte digitální piano na místo, kde bude stát. Pod pedálem ( 4 ) vytočte podpěrný šroub až do stavu, kdy se dotkne podlahy a pevněji jej utáhněte.

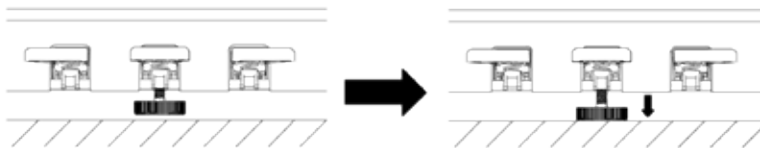

9. Nastrčte ze strany kabel pedálu do zástrčky pro pedál - na spodní straně hrací desky ( 1 ) a zástrčku zdroje sítě ( 7 ) nastrčte na zadní straně piana do zásuvky Power ( bez obrázku ).

Zástrčka pro zdroj sítě

Kabel pedálu

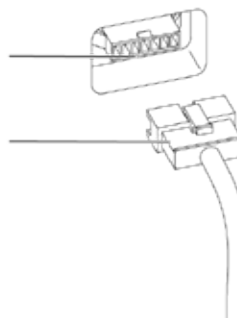

10. Takto postavíte odklad pro noty.

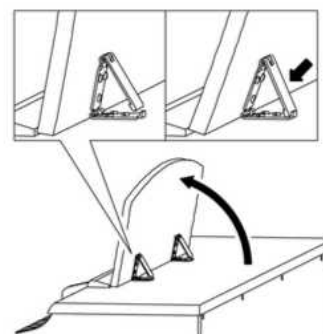

**UPOZORNĚNÍ**

## OTEVŘENÍ/ZAVŘENÍ KRYTU KLAVIATURY

**Pro otevření/zavření krytu klaviatury prosím vždy použijte obou rukou.**

Dle směrových šipek kryt vysuňte a pro zavření postupujte opačným způsobem.

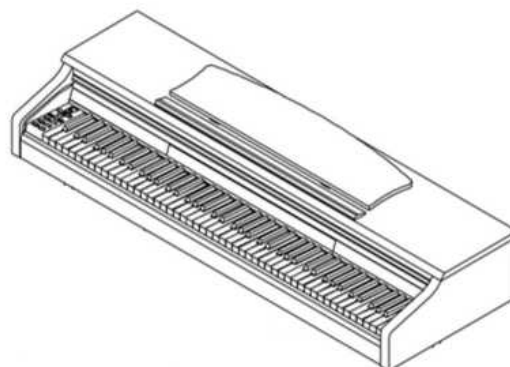
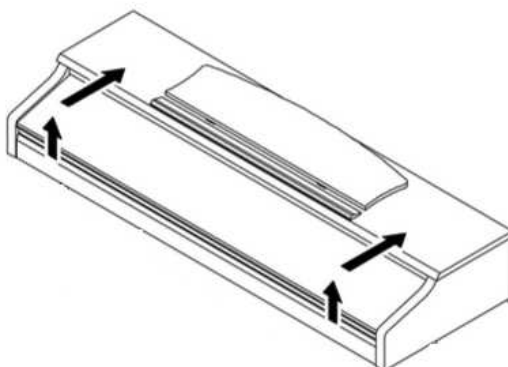



UPOZORNĚNÍ

## POUŽITÍ S KEYBOARD STATIVEM

Mimo jiné lze toto piano použít i bez dodaných bočních stěn a použít tak stativ pro Keyboard. Vždy dbejte na to, aby stojan byl naprosto pevný a digitální piano vždy pokládejte na střed. Stojánek nesmí na spodní straně d-piana zakrývat reproduktory. Pro zapojení standardního Sustain-pedálu je k dispozici na zadní straně vstup 6,3 mm.

# 4

## PRVNÍ KROKY

Seznamte se nyní s ovládacími prvky Vašeho digitálního piano.

### 4.1

#### OVLÁDACÍ PRVKY VAŠEHO DIG.PIANA

Vaše GEWA dig. piano obsahuje tyto ovládací prvky:

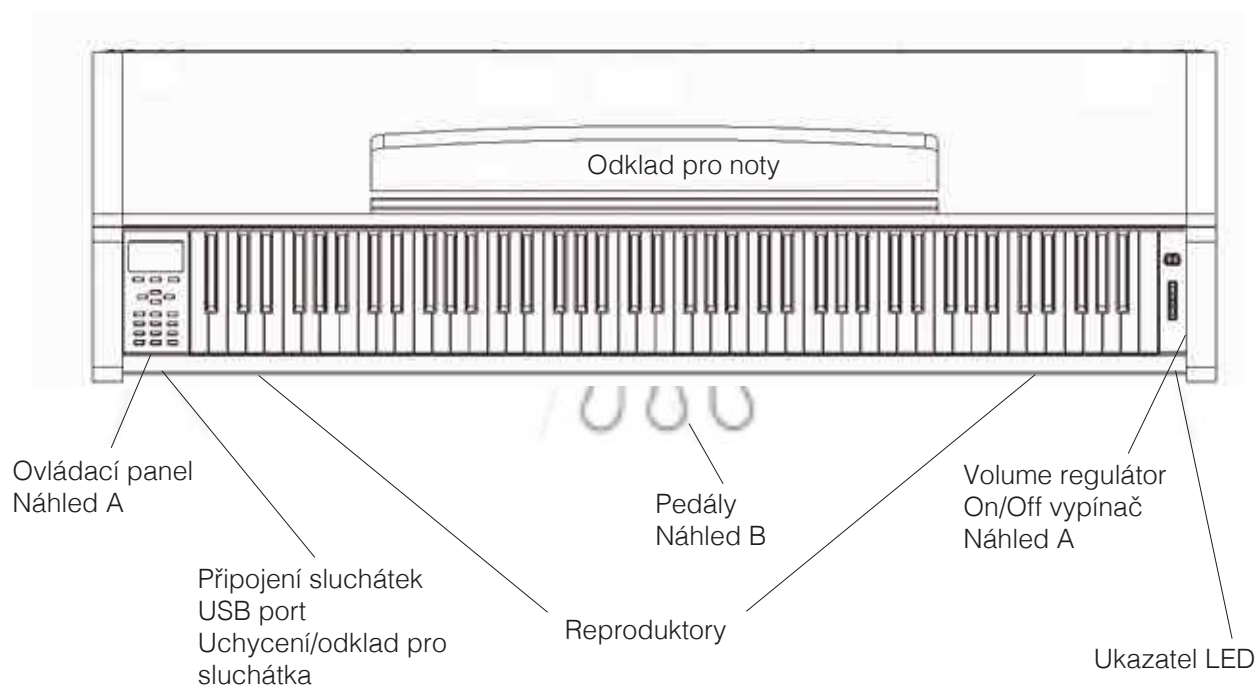

## 4.2 OVLÁDACÍ TLAČÍTKA A PEDÁLY

Náhled A

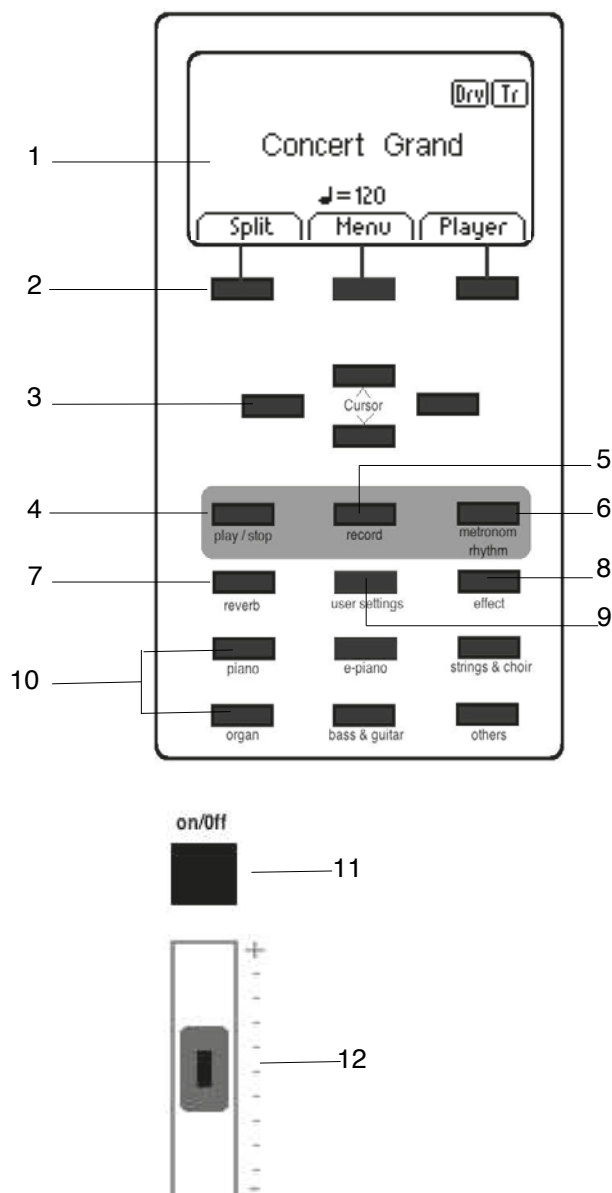

### 1 Display

Zobrazuje informace ke zvolené volbě.

### 2 Softbuttons

Těmito tlačítky lze volit a měnit údaje na display.

### 3 Kurzor - tlačítko

Navolte / vyberte danou funkci z možností.

### Funkce nahrávání

#### 4 play/stop

Zapnutí/vypnutí zaznamenaného hudebního díla.

#### 5 record

Tímto nastavíte vaše GEWA piano do nahrávacího modusu.

#### 6 Metronomy

Zde zapnete/vypnete metronom.

#### 7 Reverb

Změňte simulaci zvuku v prostoru.

#### 8 Chorus

Přidělí ke zvuku efekty.

#### 9 user settings

V této sekci můžete své volby uložit a opět zvolit.

#### 10 Skupinová volba zvuku

Tímto tlačítkem zvolíte různé zvuky/sounds vašeho GEWA digitálního piano UP280G a můžete je přehrávat.

#### 11 on/off vypínač

Zapnutí/vypnutí vašeho GEWA digital piano.



**UPOZORNĚNÍ:** tlačítko není „zamačkávací“ - lehký dotek vystačí pro zvolení funkce.

#### 12 Regulátor hlasitosti

Zde nastavíte celkovou hlasitost digital piano.

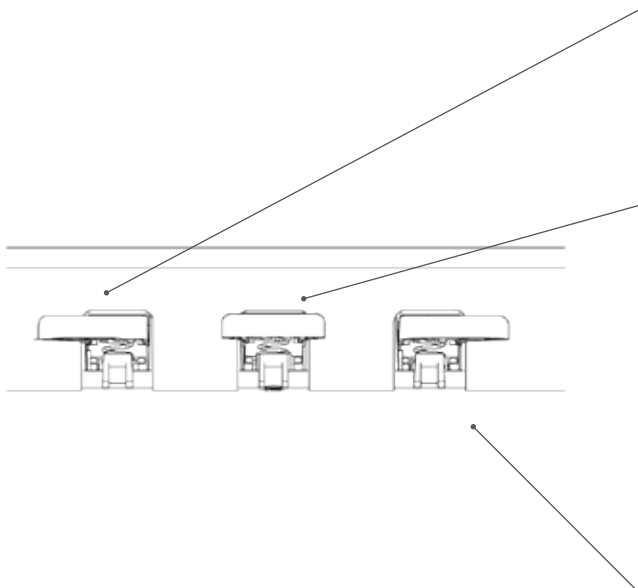

**UPOZORNĚNÍ:** před zapnutím digital piano se doporučuje nastavit Volume regulátor na max.polovinu hodnoty - ne více.

**Náhled B****Piano pedál (levý)**

Piano pedál (tichý pedál) - simuluje přenos klavírní mechaniky blíže ke strunám. To umožní zvuku vašeho D-piana být tišší a měkčí.

**Sostenuto pedál (prostřední)**

Sostenuto pedál - simuluje ovládání dusítka, ovšem ne všechna, ale ta, jež byla zvednuta při hře ve chvíli sešlápnutí pedálu. Prodlužuje tak délku jen těch tónů, které zněly v momentu sešlápnutí.

**Tlumící/Sustain pedál (pravý)**

Tlumící / Sustain pedál - simuluje ovládání struny dusítkem. Každá struna je vybavena dusítkem, jež zastaví chvění struny a tím utlumí její zvuk. Je propojen s dusítky, která se při sešlápnutí pedálu zvednou ze strun a zvuk pokračuje - dochází k přeznívání tónů. S tímto pedálem je možná tzv. půl-pedálová hra.

4.3

HRACÍ DESKA-STŮL / ZAPOJENÍ / SPODNÍ STRANA

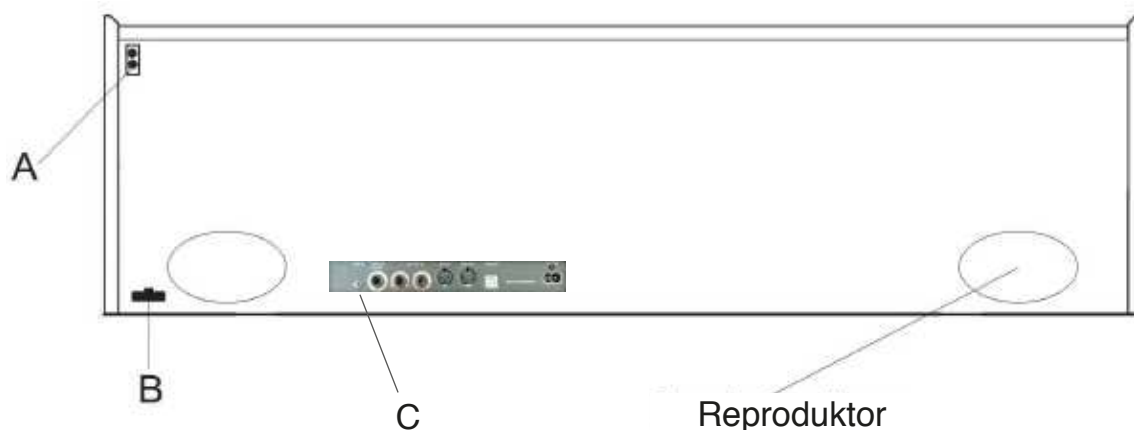

HRACÍ STŮL-DESKA / ZADNÍ STRANA PRO PŘIHOJENÍ (C)

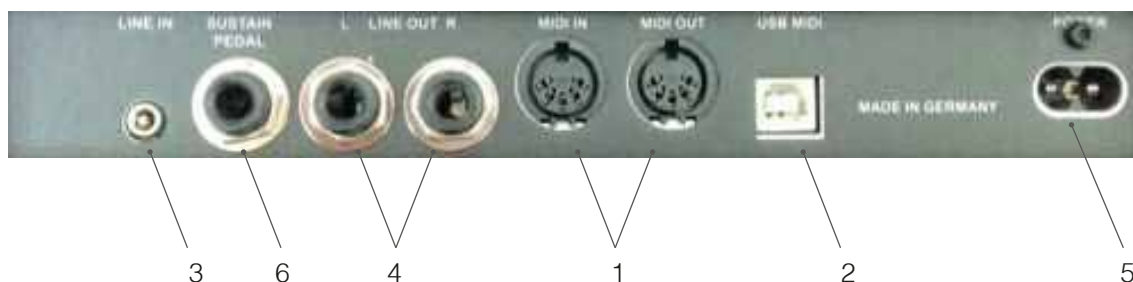

Náhled (A)



**2 vstupy pro sluchátka ( 6,3mm jack + USB I/O)**

Zde máte možnost připojit až dvoje sluchátka najednou. Dále je zde možnost zapojení USB stick, nebo další přístroj s USB kabelem.

Náhled (B)



**Vstup pro kabel pedálu**

Zde zapojte kabel pro pedál.

Náhled (C)

**1 MIDI vstupy**

Pro využití MIDI-funkcí na Vašem dig. piano - připojte zde Vaše MIDI-zařízení.

**2 USB-B vstup**

Přes toto připojení propojte digitální piano s vaším PC.

**3 LINE IN**

Zde připojíte na Vaše dig. piano přístroj s výstupem (např. MP3 přehrávač). Tento signál se připojí k Vaší hře na piano. Můžete ho např.využít při hře s CD, nebo k cvičebním účelům.

- Náhled C**
- 4 LINE OUT R/L** Připojte tyto výstupy s přijímačem (např. zesilovač nebo nahrávací přístroj). Zde můžete například nahrát Vaši hru na vhodný Mp3 přehrávač.
- 5 PŘIPOJENÍ SÍŤOVÉHO ZDROJE** Zde připojte Vaše digitální piano s přibaleným napájecím zdrojem/adapterem.
- 6 SUSTAIN** Do této zdířky 6,3mm můžete připojit běžně dostupný sustain-pedál v případě, že budete chtít Vaše dig. piano použít s přidaným.



**UPOZORNĚNÍ**

Vstupy LINE IN a LINE OUT jsou rozděleny do stereo kanálů L (levý) R (pravý). Použijte odpovídající kabeláž pro stereosignály (3,5 mm jack zástrčka stereo).



# 5

## OVLÁDÁNÍ



UPOZORNĚNÍ

Všechny Vámi provedené změny na digitálním pianu budou opět po vypnutí/zapnutí nastaveny na standardním nastavení od výrobce - vyjímaje regulátoru hlasitosti.

### 5.1

#### ZAPNUTÍ



TIP

Před zapnutím nastavte regulátor hlasitosti na střední polohu.

1. Na pravé straně digitálního pianu zmáčkněte vypínač Zap./Vypnout.
2. LED ukazatele Reverb a Voice svítí. Také svítí LED-indikátor na přední straně Vašeho digitálního pianu.
3. Vaše GEWA UP 280G je připraveno ke hře.

### 5.2

#### DEMO FUNKCE

DEMO-funkce Vám zajistí přehled rozmanitých zvukových variant Vašeho digitálního pianu.

Takto aktivujete DEMO-funkci:

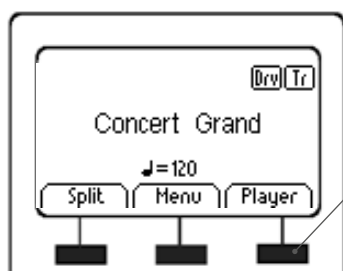

1. Stiskněte na display určené tlačítko pro „Player“.



2. Kurzem volte čený podklad až do doby, kdy na něm svítí/navolíte DEMO.

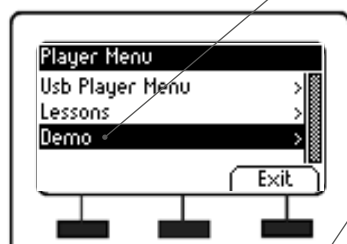

3. Nyní pravým tlačítkem kurzoru navolte možnost volby zvuku/nástroje.



4. Pomocí volby „up/down“ zvolte nástroj/zvuk.



5. Pomocí volby „up/down“ zvolte nástroj/zvuk.

### 5.3 VOLBA ZVUKU/NÁSTROJE

Vaše GEWA UP 280G disponuje 37 exkluzivními zvuky.

Tyto jsou rozděleny do následujících skupin:

Zvukové skupiny 1 - 6					
Piano	E-Piano	Strings Choir	Organ	Bass & Guitar	Others
Concert Grand	Seventy Three	Strings	Church Organ 1	Acoustic Bass	Clavi
Bright Grand 1	E-Piano 1	Slow Strings	Church Organ 2	Bass & Cymbal	Vibraphone
Mellow Grand 1	FM Piano	Choir	Drawbar Organ	Finger E-Bass	Marimba
Mellow Grand 2	Wurky	Slow Choir	Jazz Organ 1	Fretless Bass	Celesta
Upright Piano		Synth Strings	Jazz Organ 2	Picked Bass	French Accord
Rock Grand		OB Saw	Mellow Organ	Nylon Guitar	
Harpichord		Dark Pad Synth		Steel Guitar	
		Synth Bell Pad			

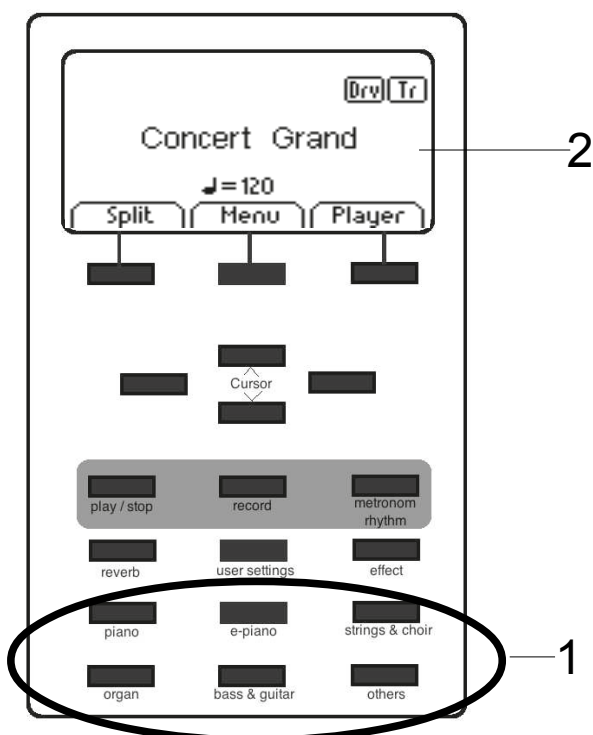

Zvolte tlačítko zvuku pro jednu zvukovou skupinu (1), nebo pomocí kurzoru vlevo/vpravo navigovat volbu zvuku/skupin.

Zvolení zvuk/nástroj je zobrazen na Display (2).



TIP

Jednotlivé zvuky/nástroje si můžete poslechnout pomocí DEMO-SONGS. Nechte se inspirovat.

### 5.3.1 ZVUKOVÉ KOMBINACE ( DUAL SOUND )

Můžete Vaše digitální piano nastavit tak, aby během hry byly reprodukovány dva tóny současně.

Takto nastavíte dva tóny současně:

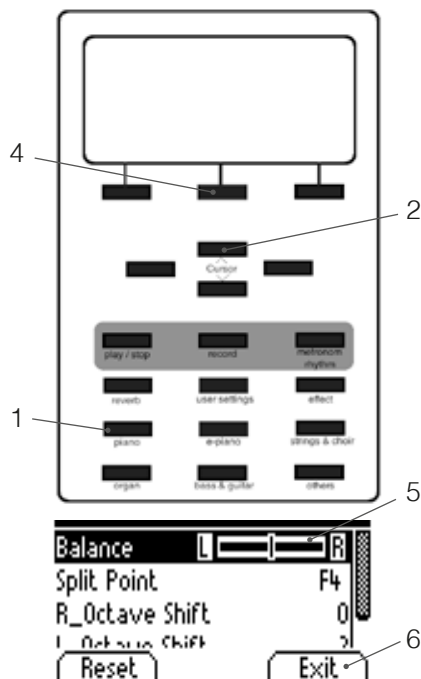

1. Podržte jedno z tlačítek pro zvukovou skupinu a k tomu stiskněte tlačítko další zvukové skupiny ( např. Strings + Choir ).
2. Tlačítkem kurzoru ( nahoru/dolů ) zvolíte jaké dva zvuky/nástroje chcete.
3. Nyní zahrajte na klaviaturu a oba zvolené zvuky/nástroje hrají současně.
4. Pro nastavení jednotlivé hlasitosti těchto dvou nástrojů - stiskněte Edit.
5. Pomocí kurzoru nyní nastavte rozdílné hlasitosti - vyvážený poměr hlasitosti (vpravo/vlevo).
6. Pomocí Exit opět funkci opustíte.

### 5.3.1 ZVUKOVÉ KOMBINACE ( SPLIT SOUND )

Vaše UP 280G lze nastavit např.i tak, že dva různé zvuky můžete rozdělit na klaviaturu ( např.polovinu do basového rejstříku a polovinu do piano rejstříku ).

Postupujte prosím takto:

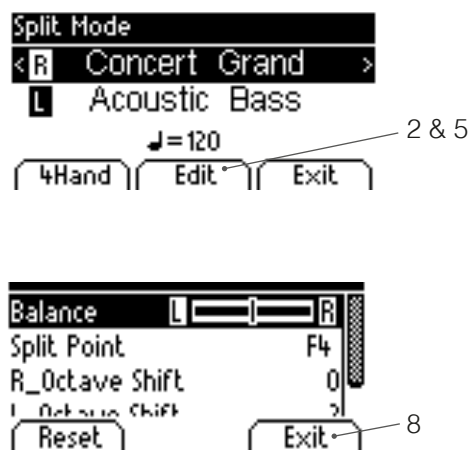

1. Zvolte jeden zvuk/nástroj.
2. Nyní stiskněte Edit.
3. Pomocí kurzoru zvolte oba zvuky, které chcete ve Split Modusu hrát.
4. Zahrajte na klaviaturu a oba zvuky/nástroje hrají současně.
5. Pro nastavení jednotlivé hlasitosti těchto dvou nástrojů - stiskněte Edit.
6. Pomocí kurzoru nyní nastavte rozdílné hlasitosti - vyvážený poměr hlasitosti (vpravo/vlevo).
7. Pomocí Menu „Split Point“ nadefinujte do jaké oblasti klaviatury chcete mít zvuk/nástroj uložen.
8. Pomocí Exit opět funkci opustíte.

## 5.4 REVERB A CHORUS

Vaše digitální piano má pomocí tlačítek Reverb a Chorus možnost přidat do tónů/zvuků různé efekty.

- U některých je efekt Reverb, nebo Chorus již nastaven výrobcem, aby tóny byly znělejší. V případě, že jsou tyto efekty již takto nastaveny - dají se deaktivovat/aktivovat.
- Všechny efekty jsou během hry zachovány až do doby, než je digitální piano vypnuto. Po zapnutí jsou opět k dispozici jen nastavené efekty od výrobce.

### 5.4.1 REVERB

Reverb (nebo Hall) efekt simuluje prostorový zvuk/tón v různých prostorách. Vaše digitální piano disponuje následujícími Reverb - efekty:

Ukazatel	Popis
Room 1	Simuluje zvuk/tón v místnosti s nábytkem.
Room 2	Simuluje tón/zvuk ve středně-velké, prázdné místnosti.
Stage	Simuluje tón/zvuk LIVE hry na pódiu.
Hall 1	Simulují tón/zvuk koncertní haly.
Hall 2	Simulují tón/zvuk velké koncertní haly.

Pro zapnutí/vypnutí efektu stiskněte Reverb-tlačítko. Je-li Reverb efekt aktivní, rozsvítí se LED na Reverb-tlačítku. Při aktivaci/deaktivaci REVERB funkce je efekt krátce zobrazen na display. Změny REVERB efektů, nebo REVERB délky jsou ihned převzaty.

V případě, že chcete REVERB efekt změnit, podržte REVERB tlačítko tak dlouze stisknuté, než se vlevo zobrazí na Display. Pomocí kurzoru změňte následující MENU body:

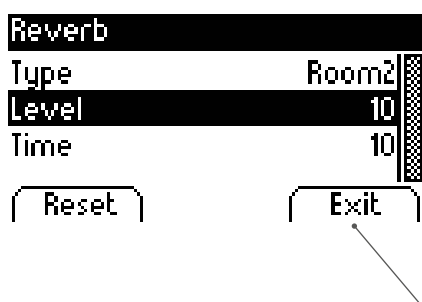

- Pomocí MENU „Type“ změňte REVERB druh.
- Pomocí „Level“ změňte poměr hlasitosti REVERB vůči zvuku nástroje.
- Funkcí „Time“ zvolte simulaci velikosti místnosti.

Stisknutím EXIT opustíte funkci MENU.

## 5.4.2 CHORUS A DALŠÍ EFEKTY

Funkce Chorus obsahuje následovné efekty:

Název	Popis
Chorus	Efekt zní jako když hraje více nástrojů najednou, přičemž hlavní tón/zvuk je jasně slyšitelný.
Tremolo	Rytmický vliv hlasitosti zvuku.
Pan Tremolo	Rytmický vliv zvuku / Panorama nastavení ( levá/pravá změna efektu ).
Phaser	Podobný jako Chorus, s periodickou změnou frekvence.
Rotary	Efekt, který simuluje rotující reproduktor.Vhodný pro zvuky varhan.

Pro zapnutí, nebo vypnutí efektu stiskněte Chorus a další efekty tlačítko.Rozsvítí LED ukazatel.Po aktivaci/deaktivaci Chorus a další efekty se krátce zobrazí na Display.Změny efektů jsou ihned převzaty.

V případě, že chcete efekt změnit, podržte Chorus tlačítko tak dlouze stisknuté, než se vlevo zobrazí na Display.Pomocí kurzoru změňte následující MENU body:

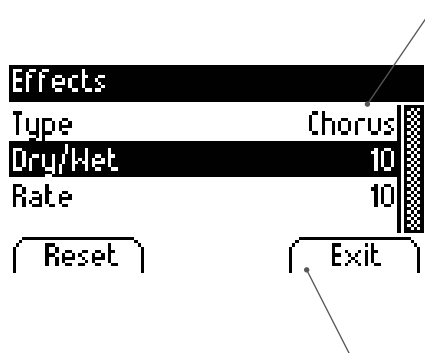

- Pomocí MENU „Type“ změňte REVERB druh.
- Pomocí „Dry/Wet“ zvolte poměr efektu vůči zvuku nástroje.
- Funkcí „Rate“ zvolte sílu opakování vibrace.

Stisknutím EXIT opustíte MENU.

## 5.5 METRONOM

Vaše dig.piano obsahuje vestavěný Metronom, který Vám napomůže hrát přesně.

Metronom obsahuje 8x standardní metronom a 8x další doprovodné rytmy. Lze jej nastavit mezi 10 - 400 úderů za minutu (Beats per Minute - bpm).

### 5.5.1 ZAP-/VYPNUTÍ METRONOMU

1. Stiskněte tlačítko Metronom a rozsvítí se LED ukazatel. Metronom je zapnutý.
2. Po druhém stisknutí tlačítka Metronom LED ukazatel přestane svítit. Metronom je vypnutý.
3. V horní tabulce je zobrazeno Metronom-MENU , které se skládá ze dvou druhů Beats:
  - klasický metronom jak jej známe pro rytmus
  - doprovodné rytmy bicí sady

Metronom Presets:

Beat / Takt	Popis
1 / 4	Klasický metronom
2 / 4	Klasický metronom
3 / 4	Klasický metronom
4 / 4	Klasický metronom
5 / 4	Klasický metronom
3 / 8	Klasický metronom
6 / 8	Klasický metronom
12 / 8	Klasický metronom
Rock	Bicí doprovodný rytmus
Swing	Bicí doprovodný rytmus
Funky	Bicí doprovodný rytmus
Deep 90's	Bicí doprovodný rytmus
Kick it	Bicí doprovodný rytmus
Pop 80's	Bicí doprovodný rytmus
Blues	Bicí doprovodný rytmus
Jazz	Bicí doprovodný rytmus
Acid	Bicí doprovodný rytmus
Lounge	Bicí doprovodný rytmus

## 5.5.2 ZMĚNA NASTAVENÍ METRONOMU

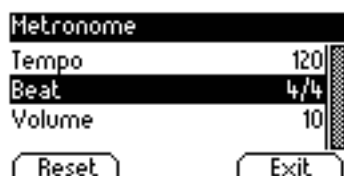

1. Podržte tlačítko Metronom - viz.obrázek se zobrazí na display.
2. Dolním/horním tlačítkem kurzoru nastavte Tempo, Beat a hlasitost metronomu.Aktuální tempo je zobrazeno na Display.
3. Pomocí EXIT opustíte MENU.
4. Pro nastavení původních nastavení stiskněte tlačítko RESET.

Změny jsou hned převzaty.Po vypnutí a opět zapnutí Vašeho D-Piana jsou hodnoty opět nastaveny na firemní nastavení.

## 5.5.3 ZMĚNA DRUHU TAKTU

1. Podržte tlačítko Metronom.Na Display se zobrazí druh taktu.
2. Zvolte up/down a nastavte „Beat“.Levým/pravým kurzorem zvolte Beat.
3. Pomocí EXIT opustíte MENU.

## 5.5.4 NASTAVIT HLASITOST METRONOMU

1. Podržte tlačítko Metronom.Na Display se zobrazí druh taktu.
2. Zvolte up/down a nastavte „Volume“.Levým/pravým kurzorem zvolte Volume.
3. Pomocí EXIT opustíte MENU.

## 5.5.5 NASTAVIT TEMPO METRONOMU

1. Podržte tlačítko Metronom.Na Display se zobrazí druh taktu.
2. Zvolte up/down a nastavte „Tempo“.Levým/pravým kurzorem zvolte Tempo.
3. Pomocí EXIT opustíte MENU.

## 6

## FUNKCE MENU



## UPOZORNĚNÍ

Všechny Vámi nastavené hodnoty se po vypnutí a opět zapnutí piana nastaví na tovární nastavení.

Funkce MENU obsahuje mnoho nastavení.

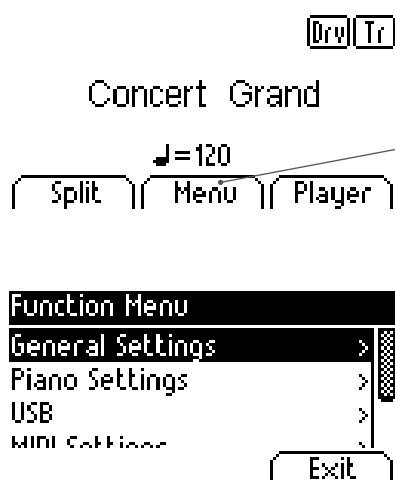

Aktivace funkce MENU:

1. Stiskněte tlačítko MENU. Tím vstoupíte do nabídky MENU.
2. Stiskněte levé/pravé tlačítko kurzoru a můžete měnit volby.
3. Horním/dolním tlačítkem kurzoru nastavíte funkci v MENU. Levým/pravým tlačítkem kurzoru vstoupíte do této funkce a tím nastavíte hodnotu. Nastavená hodnota je ihned převzata.
4. Pomocí tlačítka EXIT opustíte MENU.



Ukazatel	Hlavní MENU	Pod-MENU	Pod-MENU
PLAYER	USB Player Menu	USB Song Select	-- loud data file---
	Play Mode		
	Song Volume		
	Song Transpose		
	Key Transpose		
Menu			
General Settings	Brilliance		Mellow, Flat, Bright
	Keyboard Transpose		-12/+12
	Tuning		427,0-453,0
	Max Phones Level		0-20
	Input Volume		0-20
	Input Reverb		0-20
	Startup Setting		Single, Repeat, Repeat All
	Piano Information		---- pouze informace ----
Piano Settings	Keyboard Response	Curve	Constant, Soft1, Soft2, Medium, Hard1, Hard2
		Minimum Touch	1-20
		Constant Velocity	0-127
	Sustain Pedal	Half Pedal Point	0-20
		Damper Resonance	0-20
	Sympathic Resonance		0-20
	Temperament		Equal, Pythagorean, Pure Major, Pure Minor, Mean Tone, Werckmeister, Kirnberger
	Root Note		C-Bb
USB Menü	USB Player Menu	USB Song Select	-- loud data file---
	Load Song		-- loud data file---
	Load Lesson Book		-- loud data file---
	Load Registration		-- loud data file---
	Save Song	USB Destination	-- loud data file---
		Int Destination	-- loud data file---
	Save Registration	USB Destination	-- loud data file---
	Delete File		-- loud data file---
MIDI Menu	Transmit Channel		1-16
	Local Control		On/off
	Program Change		On/off
	Piano Mode		On/off
System	Display	Backlight	0-20
		Contrast	0-20
		Invert	On/off
	Auto Power Off		Off/15/30/90/120 min
	Registration Restore		!!! VAROVÁNÍ !!!
	Default Restore		!!! VAROVÁNÍ !!!
Recorder	Song Player	Volume	1-20
		Tempo	10-120
	Recorder	Track	1-2
		Song	1-4
		Key Transpose	-12/+12

## 6.1 NASTAVENÍ BRILANZE

Přejete si nastavit jemnější, nebo světlejší tón? Pomocí Brilance nastavení toto lze:

Postupujte následovně:

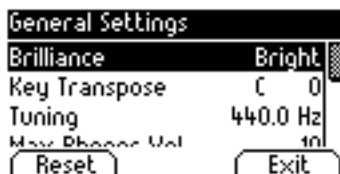

1. Stisknutím MENU tlačítka aktivujte funkci MENU.
2. Levým/pravým kurzorem nastavte Brilanci.
3. Pomocí EXIT tlačítka opustíte funkci MENU.

## 6.2 KEYTRANSPOSE/TRANSPOZICE

Chcete hrát nastudovanou skladbu v jiné tónině ( např.abyste se přizpůsobili zpěvu ) ?  
Můžete tedy transponovat až o 6 výše a níže.

Postupujte následovně:



1. Stisknutím MENU tlačítka aktivujte funkci MENU.
2. Levým/pravým kurzorem nastavte výšku tónu ( Key Transpose ).
3. Pomocí EXIT tlačítka opustíte funkci MENU.

## 6.3 LADĚNÍ/JEMNÉ DOLAŽENÍ ZVUKŮ

Pro jemné ladění/doladění postupujte následovně:

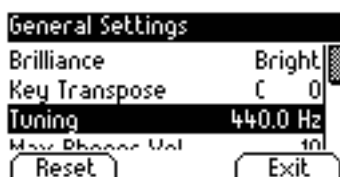

1. Pomocí tlačítka MENU aktivujte MENU funkci.
2. Levým/pravým kurzorem nastavte výšku tónu ( obr.Tuning ).
3. Pomocí EXIT tlačítka opustíte funkci MENU.

## 6.4 MAX PHONES LEVEL/ MAXIMÁLNÍ NASTAVENÍ HLASITOSTI SLUCHÁTEK

Touto funkcí určíte hlasitost sluchátek. Takto postupujte pro nastavení:

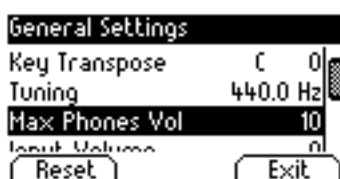

1. Pomocí tlačítka MENU aktivujte MENU funkci.
2. Levým/pravým kurzorem nastavte intenzitu hlasitosti (obr.Max Phones Vol).
3. Pomocí EXIT tlačítka opustíte funkci MENU.

## 6.5 INPUT REVERB / REVERB HLASITOST

Touto funkcí nastavíte poměr hlasitosti REVERB/HALL vůči hlasitosti plně otočenému VOLUME regulátoru.

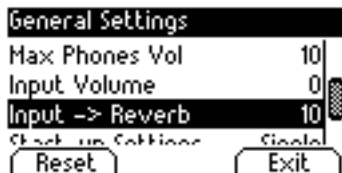

1. Pomocí tlačítka MENU aktivujte MENU funkci.
2. Levým/pravým kurzorem nastavte intenzitu hlasitosti (obr.Input - Reverb ).
3. Pomocí EXIT tlačítka opustíte funkci MENU.

## 6.6 STARTUP SETTING / NASTAVIT START TLAČÍTKO

Touto funkcí určíte nastavení START tlačítka pro přehrávání Playbacks:



1. Pomocí tlačítka MENU aktivujte MENU funkci.
2. Levým/pravým kurzorem nastavte ( obr.Start-up Settings ).
3. Levým/pravým kurzorem nastavte ( obr.Start-up Settings ).

## 6.7 PIANO INFORMACE

Touto funkcí lze vyčíst Hardware a Software informace Vašeho UP 280G:



1. Touto funkcí lze vyčíst Hardware a Software informace Vašeho UP 280G:  
Levým/pravým kurzorem nastavte Piano Settings ( obr.Piano Information ).
2. Pomocí EXIT tlačítka opustíte funkci MENU.

## 6.8 PIANO SETTINGS / NASTAVENÍ

Pomocí Setting funkce lze nastavit dodatečné nastavení piana tak, aby hráči maximálně bylo přijatelné. Toto se vztahuje jak na klaviaturu, pedály a také rezonanci Vašeho GEWA UP 280G.

### 6.8.1 KEYBOARD RESPONSE / JEMNOST ÚDERU

Pomocí funkce KEYBOARD RESPONSE můžete měnit citlivost úhozu klávesy/klaviatury. Čím jemněji nastavíte úhoz na klaviaturu, tím jemněji na ni můžete hrát a lehce vydávat hlasitý tón.

Pro nastavení jemnosti klaviatury postupujte následovně:

1. Pomocí tlačítka MENU aktivujte MENU funkci.
2. Kurzorem up/down pohybujete Settings v MENU piana. Pravým tlačítkem kurzoru se dostanete do nabídky jednotlivých bodů v MENU.
3. Pravým/levým tlačítkem kurzoru nastavte Vaše požadované nastavení, např: Touch Curve ( úderová charakteristika ), Minimum Touch ( definuje minimální sílu úderu ), nebo hodnoty konstantního nastavení úderu ( varhany ) - tyto můžete hned odzkoušet na klaviratuře při nastavování hodnot.
4. Tlačítkem EXIT opustíte MENU funkci.

K dispozici jsou následovně stupně úderu/nastavení jemnosti klaviatury:

- **Medium:** standardní nastavení, odpovídá střednímu nastavení a je doporučeno všem začátečním hráčům.
- **Soft1:** velice lehké nastavení klaviatury ( pro věkově malé hráče )
- **Soft2:** jako Soft1, ale o trochu silnější nastavení klaviatury
- **Hard1:** nastavení pro hráče co cvičí
- **Hard2:** nastavení pro hráče co cvičí, ale upřednostňují již standardní sílu úderu klasického piana.
- **CONSTANT:** bez dynamiky úderu - při každém úhozu na klaviaturu je vydána stejná síla hlasitosti ( např. pro hru s Varhany )

## 6.8.2 SUSTAIN PEDÁL / TLUMÍCÍ PEDÁL

Funkce Sustain (tlumící) pedál - touto funkcí nastavíte parametry Sustail (tlumícího ) pedálu, tzv.půl-pedálovou hru. Lze tedy definovat přesný poměr rezonance strun.

Postupujte prosím následovně:

1. Stisknutím tlačítka MENU aktivujete MENU funkci.
2. Pomocí kurzoru up/down se dostanete do nastavení (Settings Pedal) piana.Pravým tlačítkem kurzoru nastavíte jednotlivé hodnoty.
3. Levým/pravým kurzorem nastavíte chtěné hodnoty jako: Touch Curve ( úderovou charakteristiku ), Minimum Touch (min.nastavení úderu), nebo tzv.konstantní charakteristiku úderu (např.pro hru Varhan) - tyto všechny můžete hned zkoušet během nastavení na klaviatuře.
4. Stisknutím tlačítka EXIT opustíte MENU funkci.

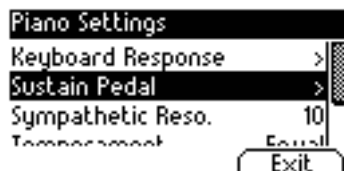

## 6.8.3 SYMPHATHETIC RESONANCE / CHOVÁNÍ REZONANCE STRUN

Funkcí Sympathetic Resonance / nastavení rezonance strun - nastavíte změnu resonance strun ( kmitání ).Toto nastavení je ale rozdílně slyšitelně při hře v různých prostorách.

Takto postupujte pro nastavení rezonace strun:

1. Takto postupujte pro nastavení rezonace strun:
2. Pomocí kurzoru up/down se dostanete do nastavení (Sympathetic Reso.) piana.Pravým tlačítkem kurzoru nastavíte jednotlivé hodnoty.
3. Levým/pravým kurzorem nastavíte chtěné hodnoty - tyto všechny můžete hned zkoušet během nastavení na klaviatuře.
4. Stisknutím tlačítka EXIT opustíte MENU funkci.



## 6.8.4 TEMPEROVANÉ LADĚNÍ

Funcke Temperované ladění mění ladění Vašeho UP 280G piana.

Pro změnu temperovaného ladění prosím postupujte následovně:



1. Stisknutím tlačítka MENU aktivujete MENU funkci.
2. Pomocí kurzoru up/down se dostanete do nastavení (Temperament.) piana. Pravým tlačítkem kurzoru nastavíte jednotlivé hodnoty.
3. Levým/pravým kurzorem nastavíte chtěné hodnoty ladění: Equal, Pythagor, Pure Major ( čistá Dur ), Pure Minor ( čistá Moll ), Mean Tone, Werckmeister, Kirnberger - tyto všechny můžete hned zkoušet během nastavení na klaviatuře.
4. Pomocí MENU / Root Note je definované ladění základního tónu. Pokud zvolíme např. Dur ladění a skladba je v E-Dur = pak se ladění základního tónu / Root Note musí posunout kurzorem na „E“.
5. Stisknutím tlačítka EXIT opustíte MENU funkci.

## 6.9 PLAYER MENU

Pomocí PLAYER nastavení můžete dle strany 26 editovat funkce. Tyto jsou:



- USB Player MENU: zde definujete souhru s jedním USB zařízením ( např. Stick ). Zde lze definovat:
  - (Play Mode): Jak má být Playback přehráván
  - (Song Volume): Hlasitost Playbacks k poměru piana.
  - (Song Transpose): Přizpůsobení Playbacks polohy tónu k poměru piana.
  - (Key Transpose): Přizpůsobení polohy piana k poměru Playbacks.

Postupujte prosím následovně:

1. Stiskněte tlačítko MENU a vstoupíte do MENU funkce.
2. Pomocí kurzoru tlačítka up/down aktivujete funkci USB Settings. Pravým tlačítkem kurzoru nastavíte chtěnou funkci.
3. Dále vyhledávejte v MENU - vše pomocí levého/pravého tlačítka kurzoru.
4. Pomocí EXIT tlačítka opustíte funkci MENU.

## 6.10 USB NASTAVENÍ

V USB nastavení definujete následovné MENU body:

- USB Player MENU: USB Select Song
- Load Song: nahrávání skladby USB podporujícího zařízení
- Load Lesson Book: speciální aLearning formátování skladby
- Load Registration: nahrát uložené USER-nastavení
- Save Song: uložit skladbu, buď na interní místa, nebo externí USB úložiště (např. USB Stick)

Postupujte prosím následovně:

1. Stisknutím tlačítka MENU vstoupíte do MENU funkce.
2. Pomocí kurzoru up/down se pohybujte v MENU / USB Settings.
3. Pravým tlačítkem kurzoru nastavte chtěnou funkci.
4. Postupujte prosím podle MENU nabídky a to pomocí levého/pravého tlačítka kurzoru.
5. Pomocí tlačítka EXIT opustíte MENU funkci.

## 6.11 SYSTÉM NASTAVENÍ

Formou USB nastavení definujete následovné MENU specifikace:

- Display: Parameter „Backlight“ osvětlení pozadí  
“Contrast”  
„Invert“ ( černá/bílá )
- Auto Power Off: Vaše DP 280G se po určité době nepoužívání samo vypne.
- Registrations Restore: POZOR! Po aktivaci této funkce jsou všechny Vaše stávající funkce smazány.
- Default Restore: POZOR! Po aktivaci této funkce jsou všechny Vaše stávající funkce opět nastaveny na tovární nastavení.

Postupujte prosím následovně:

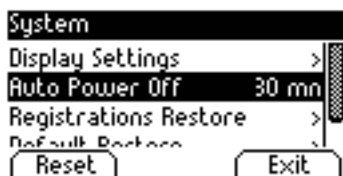

1. Pomocí tlačítka MENU vstoupíte do MENU funkce.
2. Tlačítkem kurzoru up/down nastavíte chtěnou funkci v MENU (SYSTEM Settings).
3. Pravým tlačítkem kurzoru nastavte vyhledávanou hodnotu
4. Dále postupujte v MENU funkci pravým/levým tlačítkem kurzoru.
5. Pomocí tlačítka MENU opustíte funkci MENU.

## 6.12 MIDI MENU

### 6.12.1 MIDI KANÁL PŘENOSU

Pomocí MIDI přenosového kanálu nastavíte přenos z Digitálního pianu na další přístroj ( pomocí kanálů 1-16 ).



- Pomocí MIDI přenosového kanálu nastavíte přenos z Digitálního pianu na další přístroj ( pomocí kanálů 1-16 ).
- Pomocí MIDI přenosového kanálu nastavíte přenos z Digitálního pianu na další přístroj ( pomocí kanálů 1-16 ).

Příklad:

Kanál 4 nastavíte jako MIDI přenosový kanál. Noty vpravo/respektivě duální zvuky/tóny jsou přenášeny kanálem 4, ale noty vlevo/respektivě duální zvuky/tóny jsou přenášeny přes kanál 5.

Stisknutím tlačítka EXIT opustíte MENU funkci.

### 6.12.2 LOCAL CONTROL

Funkce Local Control umožní klaviatuře pianu využít MIDI OUT funkci a i tak nadále možnost vysílání dat z klaviatury.



Toto je užitečné, pokud chcete přes klaviaturu ovládat další nástroj, nebo nahrávací program, aniž by byl současně z pianu vydán další zvuk/tón.

Stisknutím tlačítka EXIT opustíte MENU funkci.

### 6.12.3 FUNKCE ZMĚNA PROGRAMU

Funkce změna programu udává, zda jsou informace přeneseny/přijaty ( MIDI OUT + MIDI přístroj )



Stisknutím tlačítka EXIT opustíte MENU funkci.



## 6.12.4 PIANO MODUS

Pomocí Piano-Modusu určíte jak jsou data klaviatury kanálů 1 a 2 ( MIDI IN vstupu ) opět reprodukovány.

Je-li Piano-Modus zapnutý (ON), jsou kanály 1 a 2 s piano efektem reprodukovány, pokud je zvolen jeden piano-zvuk/tón.

Chorus efekt není při aktivovaném Piano modusu kanálů 1 a 2 k dispozici. Pro kanály 3-16 není k dispozici žádný piano efekt, ale k dispozici je GM-Chorus.

Je-li piano modus deaktivován, není z 16 MIDI kanálů žádný Piano efekt k dispozici, ale GM Chorus efekt je pro všechny kanály k dispozici.



UPOZORNĚNÍ

Piano modus je standardně zapnutý a automaticky řízen signálem přístroje.

## 6.13 REGISTRACE

Vaše UP 280G může ukládat až 3 banky (A,B,C) a 6 oblíbených zvukových registrací. Toto Vám vždy a hned pomůže opět rychle zvolit oblíbené, uložené hudební dílo.

Zaregistrovat je možné následovné nastavení:

- Sound s přiděleným efektem
- kombinované zvuky se všemi příslušnými nastaveními
- na klaviatuře rozdělené zvuky
- MIDI nastavení jako MIDI Transmit Channel, Program Change atd.
- transpozici, temperované ladění a jemné ladění/doladění
- nastavení systému jako kontrast, osvětlení pozadí atd.

Po nastavení jednotlivých zvuků, můžete tyto uložit na 18 pozic/úložných míst Vašeho UP 280G:

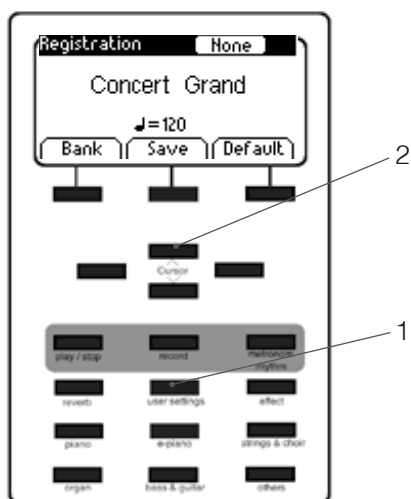

1. Stiskněte tlačítko „USER SETTINGS“

2. Pomocí tlačítka kurzoru up/down zvolte nyní úložiště od A1 až C6

3. Opakujte vždy při každém dalším ukládání.

4. Stisknutím tlačítka EXIT opustíte MENU funkci.

## 7 NAHRÁVÁNÍ A REPRODUKCE

Vaše UP 280G je vybaveno funkcí nahrávání Vašeho hudebního díla. Můžete uložit až 4 hudební záznamy.

### 7.1 NAHRÁVÁNÍ HUDEBNÍCH SKLADEB

Pro aktivaci nahrávacího modusu postupujte následovně:

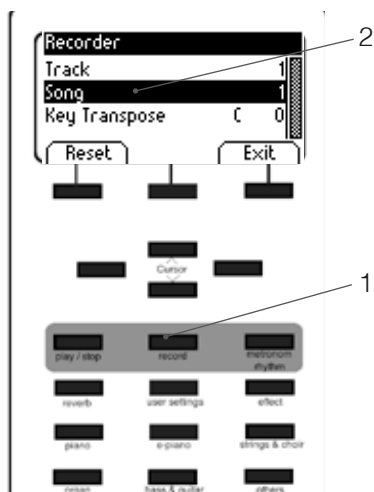

1. Stisknutím Record tlačítka aktivujete Song-Select-Menu.
2. Levým/pravým tlačítkem kurzoru zvolte na Display místo úložiště 1-4.
3. Nyní můžete začít hrát a vše je ihned zaznamenáno. Metronom Vás podpoří při samotné hře, ale není součástí záznamu.
4. Pro každou skladbu jsou Vám k dispozici 2 stopy. Aktuální stopu/záznam můžete neustále přehrávat.
5. Pro opuštění této funkce stiskněte tlačítko EXIT.



#### UPOZORNĚNÍ

Nahrané hudební záznamy nejsou po vypnutí digital. piana smazány. Pro smazání skladby musíte hudební záznam vyloženě sami smazat. Pokud takto chcete učinit, postupujte dle strany 25 dole „Smazat hudební záznam“.

### 7.2 REPRODUKCE ZAZNAMENANÉHO HUDEBNÍHO DÍLA



#### UPOZORNĚNÍ

Pro spuštění hudebních záznamů musí být hudební díla uložena. A tedy i zvolit místo úložiště.



#### RADA

Během spuštění nahraného díla můžete na Vašem UP 280G i současně hrát a doprovázet.

1. Zvolte jedno místo úložiště.
2. Stisknutím tlačítka play/stop začnete přehrávat uložený hudební záznam.
3. Opětovným stisknutím tlačítka play/stop přehrávání uložené hudební skladby ukončíte.

7.3

EDITACE ZÁZNAMŮ

Ohledně editace nahrávání postupujte následovně:

1. Zvolte jedno místo úložiště, kde je již nějaká skladba nahrána a uložena.
2. Stiskněte tlačítko EDIT a následovné možnosti editace jsou k dispozici:
  - Track mute
  - Song
  - Delete Song
  - Transpose Keyboard
  - Transpose Song

Pro smazání stávajícího, uloženého záznamu stiskněte tlačítko kurzoru up/down a navigujte jej na DELETE Song. Opětovným stisknutím pravého tlačítka kurzoru toto potvrdíte, nebo levým tlačítkem kurzoru opustíte a nebude potvrzeno.



RADA

Váš záznam můžete pomocí USB MENU přeposlat dále/uložit na externí USB Stick. Postupujte následovně:

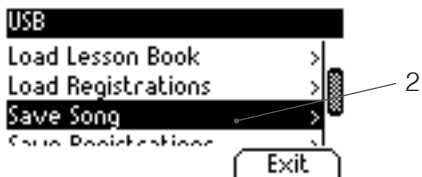

1. Stisknutím tlačítka MENU aktivujete MENU funkci.
2. Tlačítkem kurzoru up/down zvolte políčko USB Settings. Opět zvolte up/down a dostanete se na políčko „Save Song“.  
Dále postupujte levým/pravým tlačítkem kurzoru.
3. Tlačítkem EXIT opustíte MENU nabídku.

## 8

### ZAPOJENÍ EXTERNÍCH ZAŘÍZENÍ

Zde se dozvíte více informací ohledně zapojení.

#### 8.1 ZAPOJENÍ SLUCHÁTEK

Sluchátka zapojte do vstupu pro sluchátka, který se nachází na spodní straně hracího stolu ( 6,3mm Jack ).



UPOZORNĚNÍ

Pokud jsou sluchátka na jednom, nebo obou vstupech zapojeny, jsou reproduktory Vašeho UP 280G automaticky deaktivovány. Po odpojení jednoho, nebo obou sluchátek jsou reproduktory opět aktivní.

#### 8.2 ZAPOJENÍ PŘEHRÁVACÍHO ZAŘÍZENÍ

Na UP 280G lze zapojit další externí zařízení, které dokáží také přehrávat skladby, jsou to například: CD-, nebo MP3 přehrávače. Toto je pomoc při cvičení nějaké skladby, nebo při nahrání a samotném poslechu skladby. Zvuk těchto externích zařízení je automaticky přenášen do reproduktorů a sluchátek, kde jej uslyšíte. Poměr hlasitosti Vaši hry a přehrávané skladby můžete regulovat pomocí VOLUME regulátoru.

#### 8.3 ZAPOJIT ZESILOVAČ

Pokud se Vám hlasitost piana, Vaši hry i tak zdá málo hlasitá, můžete na zadní straně hracího stolu ( do LINE OUT výstupu ) zapojit vhodný zesilovač.

#### 8.4 ZAPOJIT PC ( POČÍTAČ )

Pomocí výstupu USB-B ( zadní strana hracího stolu ) můžete Vaše UP 280G spojit s PC ( počítačem ).

Takto spojíte PC s UP 280G:

1. Digitální piano UP 280G a PC vypněte.
2. Vhodným kabelem spojte UP 280G s PC.
3. Nyní digitální piano UP 280G a PC zapněte.

Většinou vždy Váš PC hned rozpozná připojené digitální piano UP 280G a můžete sdílet odpovídající Software data. Toto je například velmi užitečné, když máte na svém PC přehrávací program, kterým můžete Vaše hudební záznamy editovat.



UPOZORNĚNÍ

**Upozornění o přenosu dat mezi digitálním pianem a Vašeho PC naleznete vždy na ovládací ploše Vašeho PC.**

## 8.5 BLUETOOTH AUDIO

Vaše UP 280G lze pomocí Bluetooth spojit s jiným externím zařízením.

Postupujte prosím následovně:

1. Funkcí Bluetooth Vašeho zařízení ( např.iPad ) najdete/rozpozná UP 280G.
2. Po rozpoznání digitál piana na Display stiskněte „spojit“.
3. Na Display Vašeho UP 280G budete vyzváni, abyste potvrdili připojení.
4. Po spojení s Audio zařízením lze hned přehrát všechny nahrané hudební záznamy, které jsou přehrávány přes reproduktory Vašeho UP 280G.

# 9

## DOBRÉ VĚDĚT

V této tabulce bychom Vás rádi seznámili s názvy, které obsahuje tento návod.

### 9.1

### VYSVĚTLIVKY NÁZVŮ / POJMŮ

Název	Definice
MIDI	<p>Musical Instrument Digital Interface ( Digitální interface pro hudební nástroje ). Je přenos hudebních dat/informací mezi elektronickými nástroji jako Digitální Piano, Keyboard, Synthesizer, Drum-computer nebo také PC, respektive Lap Top. Pro výměnu těchto dat/informací - potřebují tyto nástroje/Computery MIDI připojení/vstup. Existují různé MIDI připojení s různými funkcemi: MIDI-IN (Vstup), MIDI-OUT (Výstup) a MIDI-THRU.</p> <p>Příklad: Při stisknutí klávesy na digitálním pianu dochází k „vydání“ malých datových paketů na MIDI-Výstupu (MIDI-OUT).Tyto datové pakety obsahují informace ohledně výšky tónu, síly úderu a délky stisknutí klávesy. Vydané datové pakety mohou být např. zobrazeny na počítači, uloženy, přehrány a rovněž mohou být zobrazeny na obrazovce formou notového zápisu. Aby mohla být MIDI data přehrána, musí se nejdříve přeposlat na MIDI-nástroj, např.na Digitální Piano.</p>
GM	General-MIDI (krátce GM) standardizuje jednoznačně více než MIDI-standard.GM specifikuje i samotný obsah - 128 programových míst / 24 zvuků.
General MIDI zvuky	Zvuky/tóny, nebo nástroje jsou přiměřené zadané standardu General-MIDI.
Reverb	Zařízení simuluje akustiku v místnosti. Tato zvuková simulace je již pro některé zvuky předkonfigurována - realný tón/zvuk.
Chorus	Efekt Chorus je podklad hraných tónů dalším dlouho znějícím tónem. Tímto zní tón déle a přirozeněji.
Samples	Samples - jsou tónové záznamy hudebního nástroje. Tóny/zvuky, které jsou jednotlivě zaznamenány a uloženy. Když zahrajete tón na klávese, tak se ozve uložený záznam.
Polyfonie	Polyphonie - je u elektronických nástrojů označení - kolik zvuků, resp. tónů může být přehráno najednou. Čím více jich může být přehráno najednou = tím více zvuky/tóny zní přirozeněji.

## 9.2

## ZÁRUKA

Prodejce, kterému bylo digitální piano zasláno, je povinen při prodeji svému zákazníkovi garantovat 2 letou záruku.

Uznání reklamace musí být vždy doloženo fakturou, nebo daňovým dokladem.

Při reklamaci se neuznává následovně: nevhodné zacházení a ovládání, uskladnění např. ve vlhkém, mokrém prostředí.

V případě jakéhokoliv problému na Vašem digitálním pianu se neváhejte prosím obrátit na Vašeho prodejce.

## 10

## PŘÍČINA CHYBY A RYCHLÁ POMOC

V případě zjištění závady můžete zde příčinu sami prověřit a rychle odstranit. Pokud příčinu nevládnete odstranit sami, prosím kontaktujte Vašeho odborného prodejce.

<b>Možné chyby a jejich odstranění</b>		
<b>Chyba</b>	<b>Možná příčina</b>	<b>Rychlé odstranění</b>
Rychlé odstranění	<ul style="list-style-type: none"> <li>• Rychlé odstranění</li> <li>• Kabel síťového zdroje není správně zapojen.</li> </ul>	<ul style="list-style-type: none"> <li>• Zkontrolujte kabel zdroje sítě a jeho připojení. Popř. jej znovu vypojte a opět zapojte.</li> </ul>
Zvuk PRASKÁNÍ při zapnutí/vypnutí.	<ul style="list-style-type: none"> <li>• Toto se může při zapnutí/vypnutí digitálního pianu stát a je dáno zdrojem sítě.</li> </ul>	
Během hry přístroj vydává jiné/zvláštní zvuky.	<ul style="list-style-type: none"> <li>• Příčiny pomocí jiných el.zařízení ( např.mobilní telefon atd.)</li> </ul>	<ul style="list-style-type: none"> <li>• El.přístroje vypněte, popřípadě oddalte od digitálního pianu.</li> </ul>
Zvuk/tón je příliš tichý, nebo skoro nelze slyšet.	<ul style="list-style-type: none"> <li>• VOLUME regulátor je téměř, nebo naprosto na poloze „0“.</li> </ul>	<ul style="list-style-type: none"> <li>• Nastavte VOLUME regulátor více hlasitěji.</li> <li>• Nebo jsou zapojeny sluchátka.</li> </ul>
Nefungují pedály.	<ul style="list-style-type: none"> <li>• Kabel pedálu není správně zapojen.</li> </ul>	<ul style="list-style-type: none"> <li>• Zkontrolujte správné dosunutí konektoru do zdířky. Popřípadě kabel vypojte a znovu zapojte.</li> </ul>

## 11

## TECHNICKÁ DATA

Popis	Údaje
Rozměry Š x H x V ( s odkladem pro noty )	146,2 x 42 x 92,8 (109)cm
Hmotnost	57 kg
Výkon	max 75 Watt
Klaviatura	88 kláves, vyvážené Fatar Graded Hammer System klaviatura
Dynamika úderu	6 stupňů ( soft1, soft2, medium, hard1, hard2 a konstant )
Pedály	Mute-, Sostenuto- a Piano pedál
Zdroj zvuku	GEWA music Samples / 6x Layer
Polyfonie	max. 256 tónů
Počet integrovaných Sample zvuků	37
Zesilovač výkonu RSM	2 x 20 Watt
Reproduktory	2x Fullrange Stereo reproduktor
Funkce nahrávání	Integrovaný rekordér / 8 stopy
Formát nahrávání	Standard MIDI file ( Format 0, SMF )
Vstupy	<ul style="list-style-type: none"> <li>- Zděř pro zdroj sítě</li> <li>- MIDI IN</li> <li>- MIDI OUT</li> <li>- Aux In</li> <li>- Aux Out</li> <li>- 2x zděř pro sluchátka ( 6,3 mm Jack )</li> <li>- USB Typ B</li> <li>- USB Typ A</li> </ul>





Výrobce:  
GEWA music GmbH  
Werkstraße 1  
08626 Adorf  
GERMANY  
[www.gewamusic.com](http://www.gewamusic.com)  
Version 1.0



Změny vyhrazeny !